

환기청정기 사용설명서

KW-400SC1-D2

스탠드형

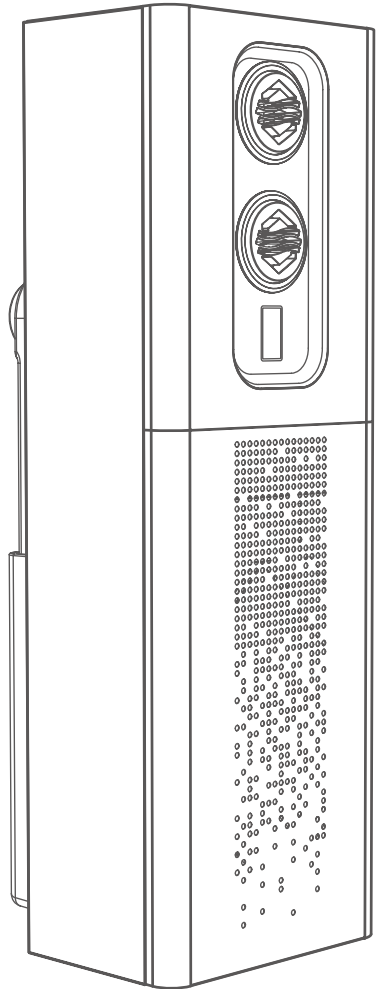

※ 사용 전 주의사항을 반드시 읽고 정확하게 사용하세요.

※ 기재된 제품의 사양 및 성능은 성능 개선 및 관련법규 개정 등으로 인해 예고없이 변경될 수 있습니다.

공기문제의 올바른 해결은 환기청정

“왜 케이웨더 환기청정기 인가요?”



01

소리없이 강력한 환기청정기

환기청정기는 학교나 도서관에서 설치가 힘들다는 편견은 그만!

02

공기질측정기와 연동되는 인공지능 환기

내가 숨 쉬는 곳의 공기를 확인하고 작동되는 인공지능(AI) 기반 환기청정기

03

미세먼지부터 라돈까지 잡아낸다

미세먼지, 초미세먼지, 이산화탄소 휘발성유기화합물, 라돈까지 잡아낸다.

04

오래가는 필터, 간편한 교체

95mm의 필터, 수명은 오래가고 교체는 간편하다.

05

냉난방 에너지 절감

유로설계를 통해 전열교환소자가 냉방 시 약 60%, 난방 시 약 74%까지 에너지를 절약해 준다.

- 다음에 지시되어 있는 사항들은 제품을 안전하고 정확하게 사용하여 예기치 못한 위험이나 손해로부터 사용자의 안전과 재산상의 손해 등을 막기 위한 내용입니다. 반드시 전체를 읽고 올바르게 사용하세요.
- 안전과 관련된 주의사항은 잘못된 사용으로 예상되는 위험과 손해의 정도 그리고 위험 발생의 긴급 정도에 따라 다음과 같이 구분합니다.
- 모든 안전 주의 기호는 잠재적인 위험을 나타내지만, 제품 사용 시 발생할 수 있는 모든 주의 사항이 표기된 것은 아닙니다. 따라서 제품 사용 시에는 안전을 위한 세심한 주의가 필요합니다.

- ⚠ 경고 : 지시사항을 지키지 않았을 경우 사용자가 사망 또는 중상을 입을 수 있습니다.
- ⚠ 주의 : 지시사항을 지키지 않았을 경우 사용자가 부상이나 재산 피해가 발생할 수 있습니다.

⚠ 경고

전원 플러그는 반드시 가용용 220V/60Hz 콘센트에 꽂아 사용하세요.

- 본 제품은 대한민국 국내용 제품입니다. 전원사양이 다를 경우 제품 고장 및 파손의 위험이 있습니다.

손상된 전원코드나 플러그, 헐거운 콘센트는 사용하지 마세요.

- 감전 및 화재의 위험이 있습니다.
- 전원선 관련한 파손이 있을 경우 구입처 및 고객센터 센터에 문의하여 교환하세요.

전원코드나 플러그를 당겨서 제품을 이동하지 마세요.
- 고장 및 파손의 위험이 있습니다.

전원코드나 플러그를 무리하게 구부리거나 무겁고 날카로운 물건에 눌러 훼손, 변형되지 않도록 하십시오.
- 전원선 관련한 파손 시 화재, 감전의 위험이 있습니다.

젖은 손으로 전원플러그를 만지지 마세요.
- 젖은 손으로 전원플러그를 콘센트에 꽂거나 뽑으면 감전의 위험이 있습니다.

전원플러그를 연속하여 꽂았다 빼지 마세요.
- 전원플러그와 콘센트가 파손되어 감전 및 화재의 위험이 있습니다.

전원부분에 물이나 음료 등이 들어간 경우, 전원플러그를 빼고 완전히 건조시킨 후 사용하세요.
- 감전 및 화재의 위험이 있습니다.

전원플러그의 핀에 먼지, 이물질 등이 묻어 있으면 잘 닦아 사용하세요.

- 감전, 화재 및 누전의 위험이 있습니다.

한 개의 콘센트에 여러 전기 제품을 동시에 꽂아 사용하지 마세요.
- 과부하로 인한 정전, 화재의 위험이 있습니다.

오랫동안 제품을 사용하지 않을 때에는 전원플러그를 콘센트에서 빼주세요.
- 화재 등에 의한 재산상의 피해를 볼 수 있습니다.

미술품이나 학술 자료 등의 보존, 업무 용도 등의 특수 용도에는 사용하지 마세요.
- 보존품 품질 저하의 원인이 됩니다.

전면 커버를 열고 달을 때 커버에 신체나 이물질이 끼지 않도록 조심하세요.
- 신체 상해 및 제품고장의 원인이 됩니다.

난방기나 전열기와 가까운 곳에 설치하지 마세요.
- 화재의 위험이 있습니다.

텔레비전, 난방기 등의 전기제품 위에 제품을 두지 마세요.
- 화재, 감전, 고장의 원인이 됩니다.

습기가 많은 곳, 물(빗물)이 튀는 곳에서는 사용하지 마세요.
- 감전, 누전, 화재의 원인이 됩니다.

경고

경사진 곳에 제품을 두고 사용하지 마세요.

- 신체 상해 및 제품 파손 우려가 있습니다.

제품과 가까운 곳에서 가연성 가스나 인화성 물질 등을 사용하지 마세요.

- 균열, 감전, 발화의 위험이 있습니다.

제품에서 이상한 소리나 타는 냄새, 연기가 나면 즉시 전 원플러그를 뽑 후 고객센터로 연락하세요.

- 감전, 파손 및 화재의 위험이 있습니다.

센서부(미세먼지, CO₂)에 송곳 같은 날카로운 것을 찌지 마세요.

- 감전 및 파손의 위험이 있습니다.

제품 흡입부에 살충제나 방향제 등 인화성 물질을 뿌리지 마세요.

- 화재 및 성능 저하의 원인이 됩니다.

제품을 절대 물에 담그지 마세요.

- 감전의 위험이 있습니다.

제품을 임의로 열거나 수리, 개조하지 마세요.

- 감전의 위험이 있습니다.

제품 위에 물을 담은 그릇, 약품, 음식물, 젖은 금속류, 인화성 물질 등을 올려 놓지 마세요.

- 제품 내부로 유입될 경우 감전, 화재의 위험 및 훼손의 우려가 있습니다.

- 송풍구에 물건을 올려 놓은 채로 제품을 동작하면 정상적으로 작동이 되지 않아 고장의 원인이 됩니다.

제품에 직접 물을 뿌려 청소하거나 벤젠, 신나 등을 이용하여 제품을 닦지 마세요.

- 균열, 감전, 화재의 위험이 있습니다.

전원플러그를 빼 놓고 청소하세요.

- 감전, 화재의 위험이 있습니다.

흡입구나 송풍구에 손가락이나 이물질들을 넣지 마세요.

- 신체 상해, 제품 고장의 위험이 있습니다.

제품을 밀거나 기대지 마세요. 제품이 넘어질 우려가 있습니다.

- 신체 상해 및 제품 고장의 원인이 됩니다.

어린이가 매달리거나 올라가지 못하도록 하세요.

- 신체 상해 및 제품 고장의 원인이 됩니다.

주의

프리필터는 물로 주기적으로 세척하여 충분히 건조시킨 후 사용하세요.

- 물로 세척한 후에는 변형의 우려가 있으므로 직사광선을 피해서 건조시켜 주십시오

필터를 분리한 채로 작동하지 마세요.

- 공기청정효과가 없습니다. 또한 고장의 원인이 됩니다.

경사진 곳이나 불안정한 장소 보다 안정되고 편평한 곳에서 사용하세요.

- 카펫이나 이불 위에서 사용하면 진동 발생과 센서의 오작동, 넘어지는 원인이 됩니다.

청소 후 부품을 확실히 조립해 주세요.

- 필터 전면커버 등의 부품이 없는 상태로 운전할 경우에 기기 고장의 원인이 됩니다.

- 임의로 나사를 분해하지 마세요.

제품 점검 및 필터 교체 완료 후 커버가 제대로 닫혔는지 확인해 주세요.

- 부상의 위험이 있습니다.

제품에 무리하게 힘을 가하거나 충격을 주지 마세요.

- 제품 파손의 위험이 있습니다.

직사광선이 내리쬐는 곳에서 사용하지 마세요.

- 변색 및 탈색의 원인이 됩니다.

벽과 주위 물체로부터 좌, 우 30cm, 위로 1m 이상 간격을 두고 사용하세요.

- 벽과 천장, 주위 물체가 오염될 수 있습니다.

텔레비전과 같은 전자제품에서 2m 이상 떨어진곳에 설치하세요.

- 전파장애가 일어날 수 있습니다.

공기의 순환이 잘 되도록 제품 전/후/좌/우에 방해물이 가로막지 않도록 설치해 주세요.

필터 교환시기가 되면 새 필터로 교체해 사용하세요.

- 성능저하의 원인이 됩니다.

규격 및 사양

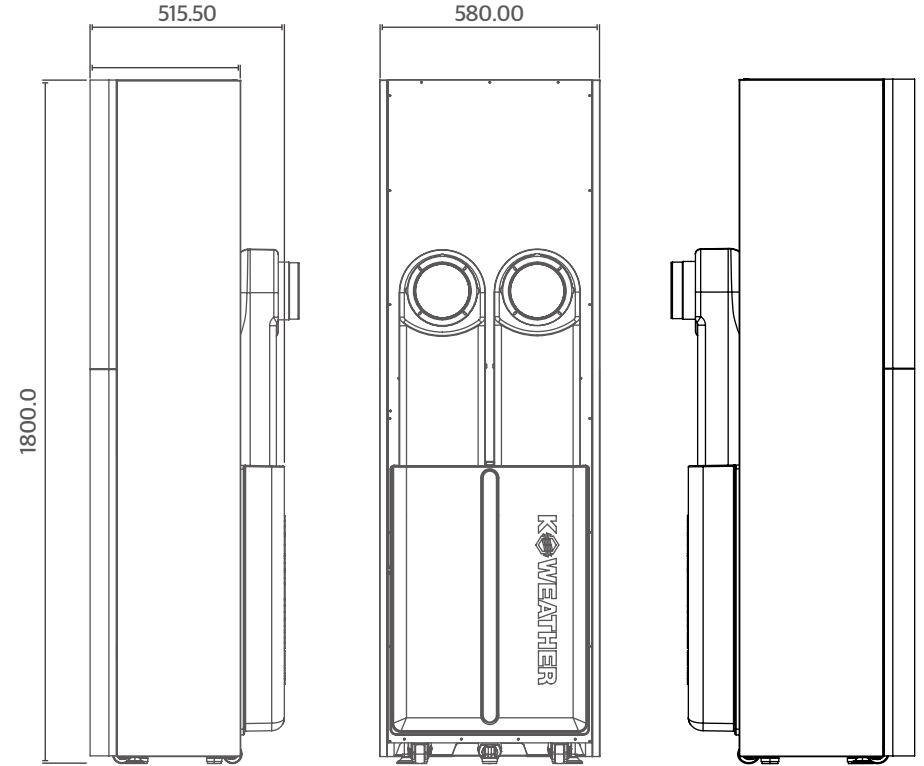

바닥설치형 | KW-400SC1

정격 풍량	400CMH	순급기 풍량	383CMH
열교환 효율	냉 64% 난 74%	소비전력	냉 170W 난 175W
에너지 계수	냉 10.6% 난 15.8%	소음	49dB

※ 디자인 및 제품사양은 품질향상을 위해 예고 없이 변경될 수 있습니다.

☞ 제품 구성

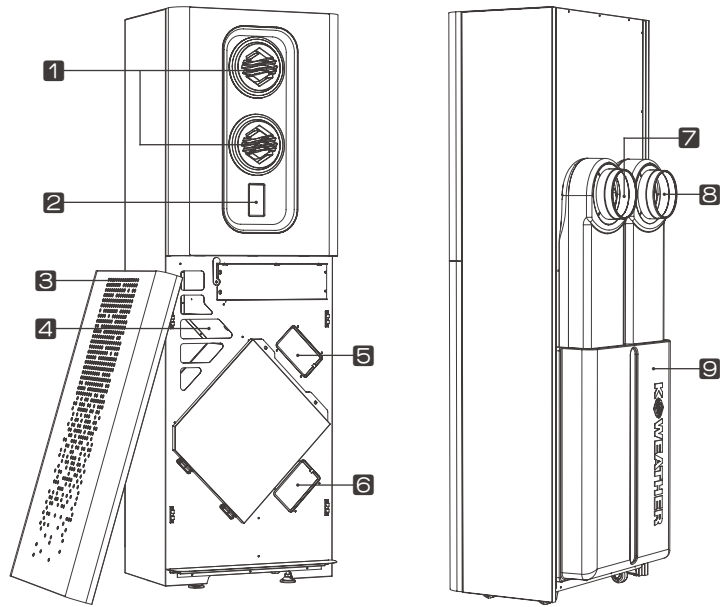

- ❶ 급기 (SA 토출부) : 깨끗한 공기가 실내에 공급되는 토출구
- ❷ 본체조작부 (룸 콘트롤러) : 환기시스템을 컨트롤 할 수 있음.
- ❸ 서비스도어 : 전열교환소자 및 필터 교체를 위한 도어
- ❹ 환기 (RA 토출부) : 환기 운전시 실내의 공기가 환기청정기 내부로 들어가는 흡입구
- ❺ 공기청정 댐퍼 : 공기청정 운전시 실내의 공기가 환기청정기 내부로 들어가는 흡입구
- ❻ 바이패스 댐퍼 : 바이패스 운전시 실내의 공기가 환기청정기 외부로 배출되는 흡입구
- ❼ 배기 (EA 토출부) : 실내의 오염된 공기가 밖으로 배출되는 토출구
- ❽ 외기 (SA 토출부) : 외부로부터 신선한 공기가 공급되는 흡입구
- ❾ 슬라이딩 덕트 **옵션** : 외/배기가 공급되고 배출되는 유로이며, 상/하로 위치 조절가능.

☞ 본체조작부 구성

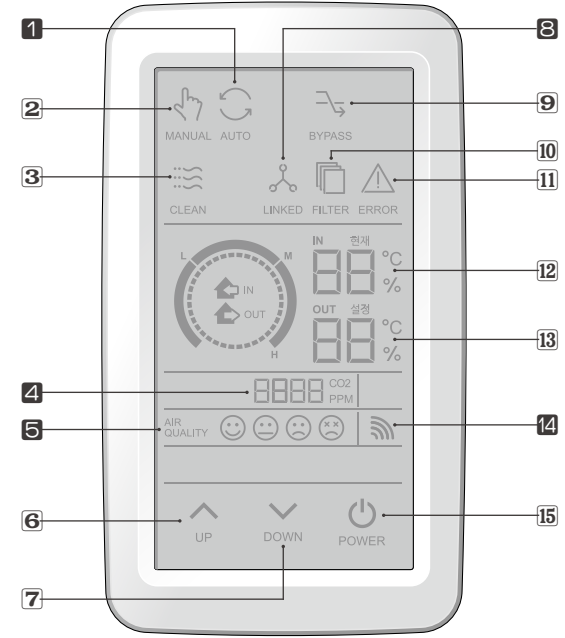





- | | |
|-------------------------|------------------------------|
| ❶ AUTO 버튼 (AI 공기지능 작동) | ❾ 바이패스운전 버튼 |
| ❷ MANUAL 버튼 (수동제어 작동) | ❿ 필터점검/교체알림 표시 |
| ❸ CLEAN 버튼 (공기청정운전) | ⓫ 점검 알림 표시 |
| ❹ CO ₂ 농도 표시 | ⓬ 실내 온도 표시 |
| ❺ 공기질 상태 표시 | ⓭ 풍량 세기 표시 (1~6단계 숫자 표시) |
| ❻ 풍량 올림 버튼 | ⓮ Wi-Fi 연결 표시 (Wi-Fi 연동시 점등) |
| ❼ 풍량 내림 버튼 | ⓯ 운전/정지 버튼 |
| ❽ 서버와 연결 표시 | ■ AI 기능 옵션시 작동가능 □ 일반모델 |

제품 초기 설치 후 필터 알람시 설정방법



초기 제품 설치 후 필터 아이콘이 점등되면 풍량을 6단으로 설정 후 필터 아이콘을 점등 될때까지 길게 눌러서 리셋해 주세요.
(* 초기 설치 후 제품설치 공간의 필터 압력을 설정하는 과정입니다.)

운전/정지 모드

설정모드	설정방법	화면표시
운전시작	 버튼을 누르면 수동운전 (풍량 1단으로 시작)	
운전정지	 버튼을 누르면 환기청정기의 작동을 멈춤	
자동운전	 버튼을 누르면 자동운전으로 전환 (풍량 조절기능은 자동으로 작동)	
수동운전	 버튼을 누르면 수동운전으로 전환 (스마트 버튼을 눌러도 수동운전 전환 가능)	
공기청정운전	 버튼을 누르면 공기청정운전으로 전환	
바이패스운전	 버튼을 누르면 바이패스운전으로 전환	

풍량 설정

수동운전을 시작하고
 버튼을 눌러서 원하는
 풍량을 맞출 수 있습니다.
 (풍량 6단계)

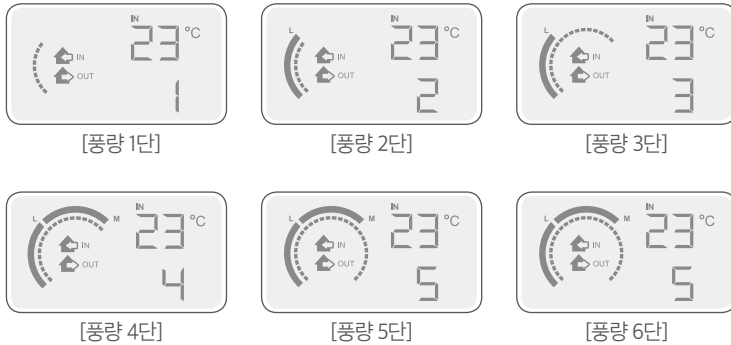

필터 교체 알림 기능



필터 아이콘이 점등되면 필터 점검 또는 교체 후 필터 아이콘을 6초 이상 눌러서 리셋해주세요.

본체조작부 구성

- 본 제품의 점검은 전면 하부 점검도어를 이용합니다.
- 점검도어 탈거시, 서비스 공간이 확보 되어야 필터의 점검이나 교환이 가능합니다.
- 점검도어 앞에 물건 등을 적재하여 서비스 공간이 부족한 경우에는 제품의 성능 저하가 발생하게 되며, 필터의 점검이나 교환등의 작업시 부상 위험이 높아집니다.
- 본 제품의 서비스가 필요할 경우에는 서비스공간이 확보 되는 공간으로 덕트 배관에 무리가 가지 않는 한도 내에서 이동 후 가능합니다.

제품 크기

폭(W)580 X 깊이(D)379 X 높이(H)1,782

조작부 크기

폭(W)580 X 높이(H)1,017

(단위 : mm)

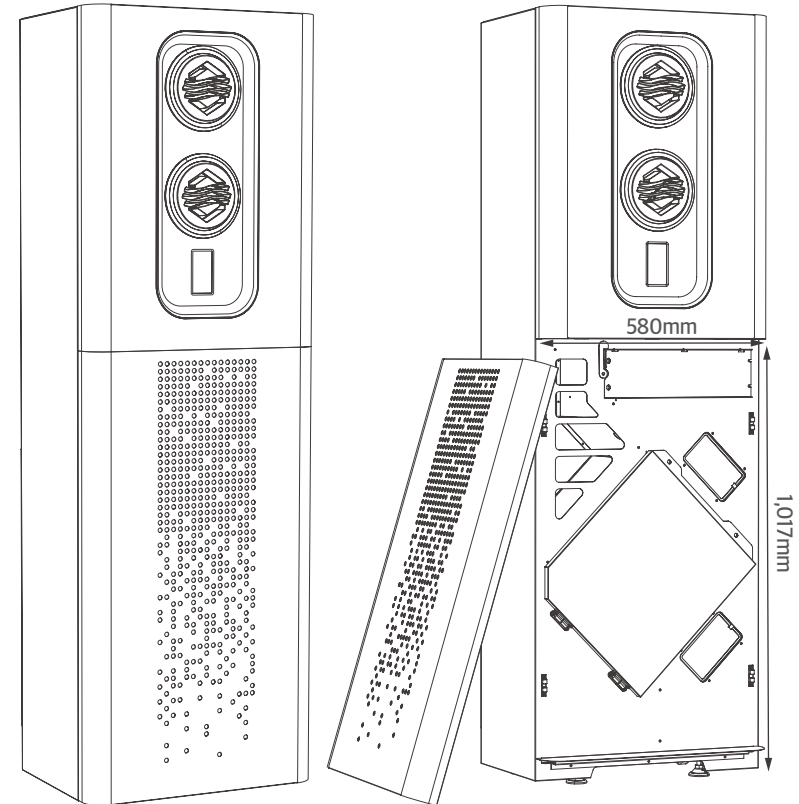

☞ 필터와 전열교환소자의 점검

- 본 제품은 프리필터 2개, 고성능필터 2개, 전열교환소자 1개로 총 5개로 구성되어 있습니다.
- 각 필터는 사용 후 포집된 먼지들을 육안으로 확인 할 수 있습니다.
- 각 필터는 환기시스템 사용환경이나, 운영 환경에 따라 교체주기가 다를 수 있으며, 일반적으로 3~6개월 주기로 교체하는 것을 권장합니다.
- 필터가 오염되거나 막혀있는 경우, 그만큼 미세먼지 및 기타 물질을 여과시키지 못하기 때문에 환기청정기의 능력을 발휘하지 못합니다.
- 전열교환소자는 3~5년의 교체주기를 권장하고 있습니다.
- 필터와 마찬가지로 사용환경이나 사용시간에 따라 전열교환소자의 교체주기는 앞당겨지기도, 늘어나기도 합니다.
- 환기장치의 사용주기 및 환경을 고려하여 주기적으로, 필터와 전열교환소자의 점검이 필요합니다.

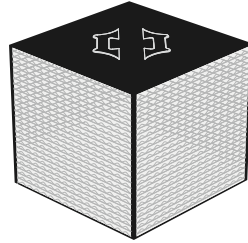

[전열교환소자]

외부 공기 공급 (급기)

[프리필터]



1EA

[고성능필터]

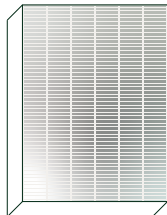

1EA

[프리필터]



1EA

[고성능필터]



1EA

☞ 필터와 전열교환소자의 교체방법

01

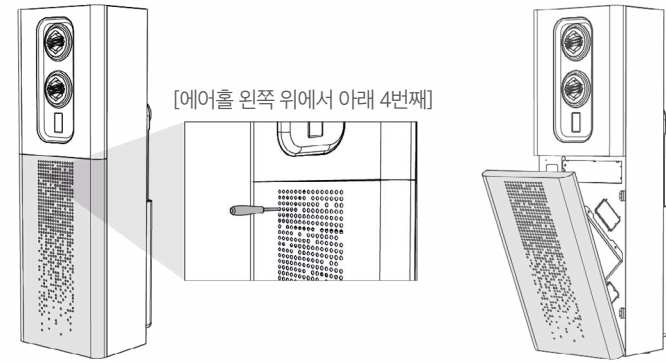

[에어홀 왼쪽 위에서 아래 4번째]

01-1

먼저 제품의 정면 하부 에어홀이 있는 부분이 점검도어입니다.

01-2

정면 에어홀의 우측 상부 첫번째 아래 4번째 홀 속으로 십자드라이버를 이용하여 (2~3바퀴) 돌려 풀어줍니다.

01-3

상단 좌우를 양손으로 각각 잡고 당기며, 커버 상부를 탈거합니다.

01-4

탈거 후 커버 하부에 거치된 홀더에서 사선으로 들어올리며 완벽하게 탈거합니다.

02

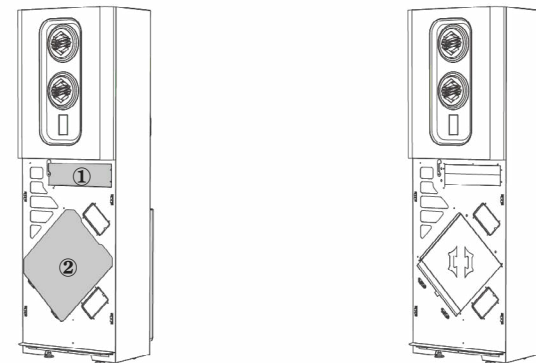

02-1

상부 커버①
먼저 우측 십자 볼트 두개를 느슨하게 풀어준 후 좌측 볼트 두개를 완전히 풀어 커버를 분리합니다.

02-2

하부 커버②
좌측 상부 볼트를 두개 완전히 풀어 커버를 열어줍니다. (커버는 몸체로부터 분리가 가능합니다.)

03

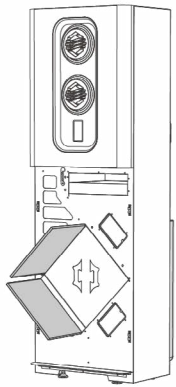

[프리필터]

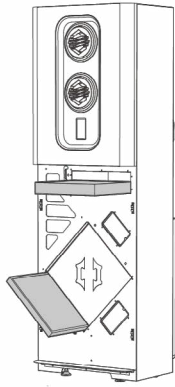

[고성능필터]

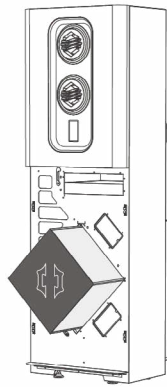

[전열교환소자]

03-1

점검도어 중앙의 소자 좌측 위/아래 PRE필터 1,2가 있습니다.

03-2

위는 환기필터이며, 아래는 외기필터입니다.

03-3

외기 측 필터는 프리필터 (급기), 고성능 필터1 (급기), 고성능 필터2 (공정)로 구성되어 있습니다.

03-4

전면 커버 조립은, 분리의 역순으로 전면판 하부를 홀더에 거치하여 상부를 밀어 부착하시면 됩니다.

※ 필터 및 전열교환소자의 점검은 당사에서 주기적인 점검 서비스를 함께 하고 있습니다.

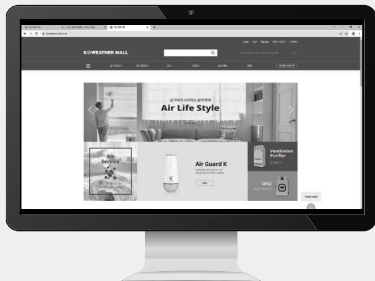

케이워드몰

- 정품 필터는 케이워드몰에서 구입하시기 바랍니다.
- 정품 필터를 사용하지 않을 경우 성능이 저하 될 수 있습니다.

환기청정기 설치

01

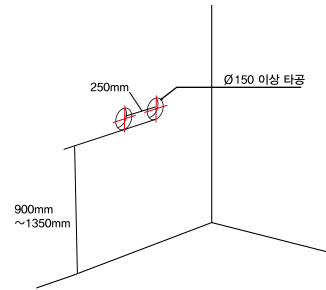

표시 된 위치와 치수에 맞게 벽을 타공합니다.

02

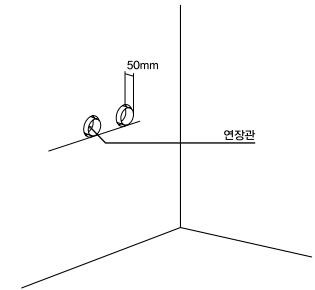

타공한 구멍에 연장관을 삽입하여 우레탄폼과 실리콘으로 빈틈없이 고정합니다.

03

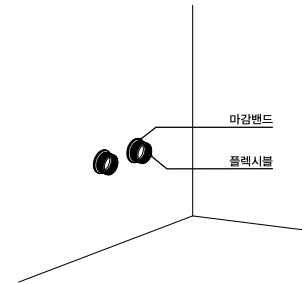

실내쪽 연장관에 보온 플렉시블을 연결하고 마감밴드를 체결한 후 반대쪽은 제품의 플렌지에 알루미늄 테이프를 연결합니다.

04

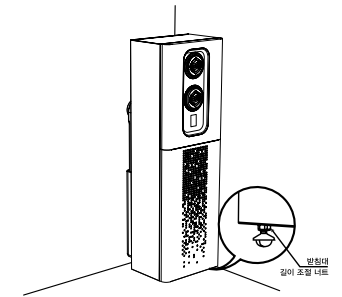

아랫면 높이조절 볼좌를 돌려서 수평을 맞춰 줍니다.

05

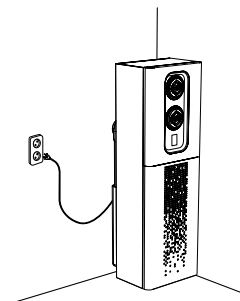

콘센트 위치를 확인한 후 전원코드를 연결 합니다.

06

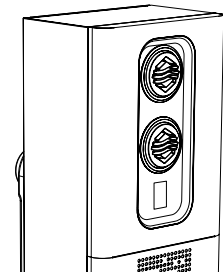

운전 버튼을 눌러 제품이 정상작동 하는지 확인 합니다.

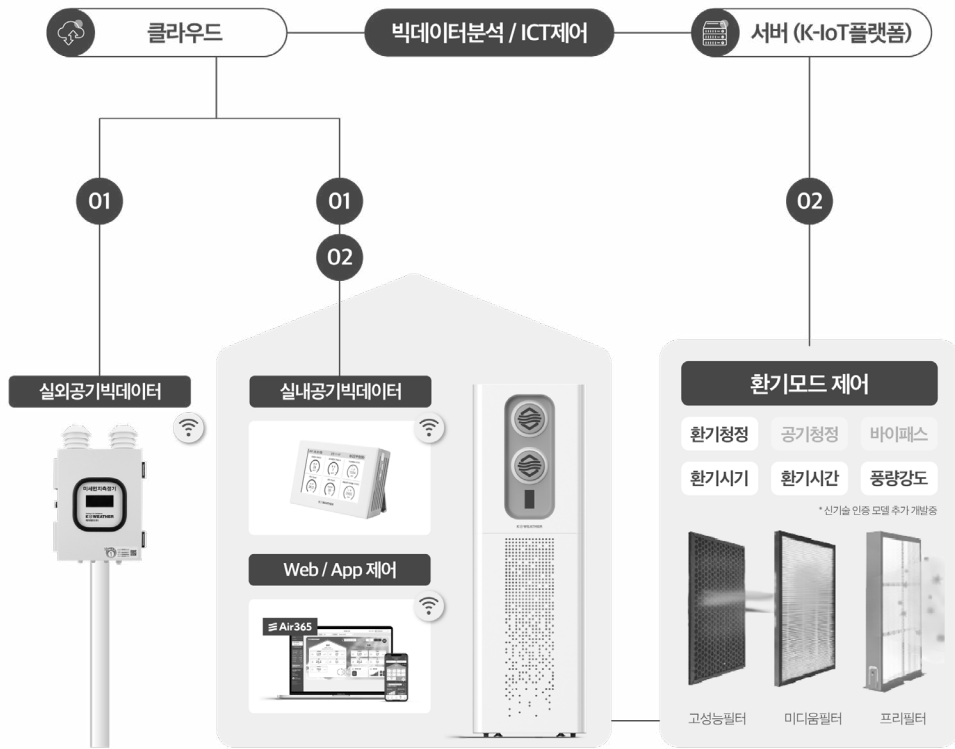

01 환경부 인증 IoT 공기 측정기를 통해 실내·실외의 공기질 상태 비교

02 실내·실외 공기질 상태에 따라 환기/청정/바이패스 모드 선택

사용자 유형별

- 사무실
- 학교
- 병원
- 어린이집
- 식당
- 가정집

공간 목적별

- 쾌적성
- 알러지
- 숙면
- 업무효율
- 학습능력
- 육아
- 요양

품질 보증서

케이웨더(주)에서 품목별 소비자 피해 보상 규정에 따라 아래와 같이 제품에 대한 보증을 실시합니다. 서비스 요청시 케이웨더(주) 서비스 또는 지정된 협력사에서 서비스를 합니다. **보상여부 및 내용통보**는 요구일로부터 7일 이내에 피해보상은 통보일로부터 14일 이내에 해결하여 드립니다.

※ 환기청정기의 제품보증기간은 1년입니다.

제품명	환기청정기
모델명	KW-400SC1
제품번호	
구입일	년 월 일
구매처	

※ 이 보증서는 한국어에서만 사용되며, 다시 발행하지 않으므로 사용설명서와 함께 잘 보관해주세요.

보증 내용

- 제품 서비스**
 - 고객께서는 제품 사용 중에 고장이 발생할 경우, 설치 완료일로부터 1년동안 무상 서비스를 받으실 수 있는 소중한 권리가 있습니다. 단, 고객의 과실 및 천재지변에 의해 고장이 발생할 경우에는 무상기간 이내라도 유상 처리됨을 알려드립니다.
 - A/S 요금은 기술료, 부품가격, 출장료 등으로 구성되고 있습니다.
 - **기술료** : 점검·조정·부품교체·수리 등의 작업에 소요되는 비용
 - **부품가격** : 수리에 사용한 부품 및 보조 재료 비용
 - **출장료** : 고객의 의뢰에 의하여 제품이 있는 장소에 A/S 기사를 파견한 경우 비용
- 무상 수리**
 - 하자 보증 기간 동안은 사용자의 취급 부주의와 운전부주의로 인한 고장을 제외한 기기 및 장치 자체 결함으로 인한 경우는 무상 수리 및 교체를 합니다.
 - 팬의 언밸런스나 기타 이상 현상으로 소음이 과다 발생한 경우
 - 컨트롤 모드상의 상태와 실제 운전이 일치하지 않는 경우
 - 전원이 정상적으로 공급되나 팬이 작동되지 않는 경우
- 유상 수리**
 - 고객이 임의로 기기를 분해 조립하여 동작에 이상이 생긴 경우
 - 잘못된 결선으로 제품이 손상된 경우
 - 외부충격으로 인해 부품이 손상된 경우
 - 정기적인 점검 및 정비



KWEATHER

Weather & Air Intelligence

케이웨더(주)

본 사 | 서울특별시 구로구 디지털로26길 5

공 장 | 인천광역시 서구 검단로 124

대표번호 | 1644-0902

대표팩스 | 02-360-2288

대표메일 | khel@kweather.co.kr

